



Azienda di Servizi alla Persona  
**Collegio Morigi – De Cesaris**

Sede legale ed amministrativa: Via Taverna 37– 29100 Piacenza

Codice Fiscale e P.I.: 01531860334

Telefono: 0523/338551 Fax: 0523/320070

PEC: info@pec.collegiomorigi.it

**GARA D'APPALTO**  
**FORNITURA E POSA IN OPERA DI ARREDI**  
**COLLEGIO UNIVERSITARIO SAN VINCENZO – PIACENZA**

**Capitolato - Allegato A – SPECIFICHE TECNICHE E GRAFICI DEI BENI**

**Sommario**

<b>CAMERA LETTO</b> .....	3
R.1 - ARMADIO .....	3
R.2 MATERASSO.....	5
R.3 GUANCIALE.....	5
R.4 - LIBRERIA – TESTIERA LETTO .....	5
R.5 - LETTO .....	6
R.6 - SCRIVANIA (camera) .....	7
R.7 – CASSETTIERA UFFICIO .....	8
R.8 - SEDIA (camere) .....	8
R.9 - LAMPADA SCRIVANIA (Camera) .....	9
R.10 - APPENDIABITI (camera) .....	9
R.11 – CESTINO GETTACARTA .....	10
<b>BAGNO CAMERA</b> .....	10
B.1 - BOX DOCCIA.....	10
B.2 - BOX DOCCIA (camere H).....	10
B.3 - SPECCHIO e ARMADIETTO (camera studente - ordinaria)... ..	11
B.4 – SPECCHIO (camera studente tipo H).....	11
B.5 – ARMADIETTO (camera studente tipo H).....	12
B.6 - SPECCHIO A MURO (bagni comuni).....	12
B.7 - SET ACCESSORI BAGNO – completo (bagno in camera).....	13
B.8 - SET ACCESSORI BAGNO – ridotto (bagno comune).....	13
B.9 - MENSOLA APPENDI ASCIUGAMANI (bagno) .....	13
<b>CUCINE COTTURA</b> .....	14
K.1 - PIANO DI LAVORO (top) .....	14
K.2 - BASE (dispense) .....	15
K.3 - LAVELLO .....	16
K.4 - MISCELATORE .....	16

K.5 - PIASTRA.....	16
K.6 - CAPPA .....	17
K.7 - MICROONDE .....	18
K.8 - SCOLAPIATTI .....	18
K.9 - CONTENITORE SPAZZATURA (cucine).....	19
<b>CUCINE DISPENSE</b> .....	19
K.10 - DISPENSA MODULARE .....	19
K.11 - FRIGORIFERO .....	20
K.12 – TV .....	21
<b>CUCINE ARREDO</b> .....	21
K.13 - TAVOLO (cucina) .....	21
K.14 - SEDIA (cucina) .....	22
<b>UFFICI</b> .....	22
O.3 - SEDIA ERGONOMICA .....	22
O.6 - BACHECA CHIAVI .....	23
<b>SALA STUDIO - SALA TV - ESTERNO</b> .....	23
S.1 - SCRIVANIE/TAVOLI .....	23
S.2 - SEDIA (sale studio) .....	24
S.3 - SEDIA (esterno/giardino) .....	24
S.4 - SEDUTE (sala distributori caffè) .....	25
S.5 - OMBRELLONE (esterno-terrazza).....	25
<b>LAVANDERIA</b> .....	26
L.1 - LAVATRICE .....	26
L.2 - ASCIUGATRICE .....	26
<b>ALTRI SPAZI COMUNI (ripostigli)</b> .....	27
J.1 - SCAFFALATURA.....	27
J.2 - CARTELLO PIANO (davanti ascensore).....	27
J.3 - ESPOSITORE A TASCA (Piano di evacuazione) .....	27
<b>TENDE</b> .....	28
T.1 – TENDE OSCURANTI.....	28
T.2 – TENDE TREVIRA LEGGERO .....	28
Specifiche comuni .....	29
Sicurezza.....	29
Caratteristiche comuni.....	29
Conformità norme tecniche.....	30

# CAMERA LETTO

## R.1 ARMADIO

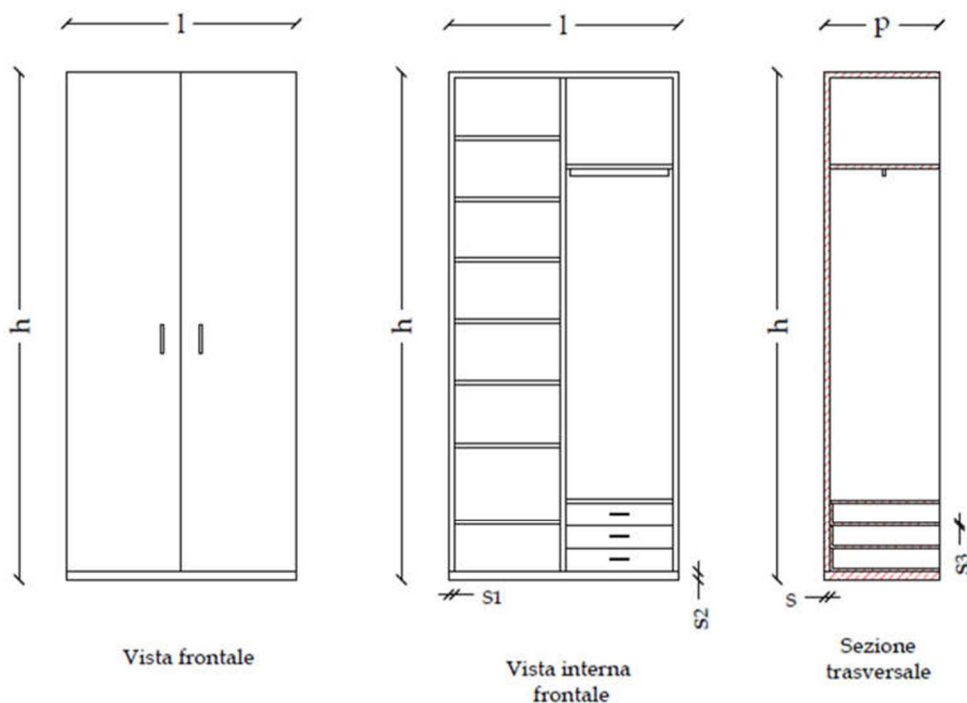





Esempio esplicativo

SPECIFICHE	VALORE
Dimensioni	Lunghezza (l): 120 cm Profondità (p): 56 cm (+spessore anta) Altezza (h): 260 cm
Cassa/fianchi/ante/zoccolo/ripiani /cassettiera/maniglie - materiale	MDF/HDF/ truciolare nobilitato densità minima 620 Kg/m <sup>3</sup>
Cassa/fianchi/ante/zoccolo/ripiani /cassettiera/maniglie - finitura	Laminato/melaminico
Cassa/fianchi/ante/zoccolo/ripiani /cassettiera/maniglie - essenza	rovere sbiancato a poro aperto/tranchè opaco (o altra essenza a scelta della S.A. tra quelle disponibili)
Schienale – fissaggio	inserito tra fianchi, base e cappello attraverso delle sedi appositamente ricavate
Schienale – spessore (s) (mm)	6
Fianchi – spessore (s <sub>1</sub> ) (mm)	25
Base/cappello – spessore (s <sub>2</sub> ) (mm)	25
Fianchi – foratura a passo per spostamento ripiani (mm)	32
Cassa/fianchi/ante/zoccolo/ripiani /cassettiera –bordi perimetrali	ABS spessore 2mm opportunamente raggiato

Ante – Numero	2
Ante – Tipologia	battente
Ante – spessore	18 mm
Ante – cerniere – numero/anta	5
Ante – cerniere – materiale	acciaio
Ante – cerniere - tipologia	Interne salice/hettich , apertura a 90° con molla di chiusura
Ante – serratura	a chiave (con passepartout)
Ante - Maniglie – dimensioni (mm)	10x15x150 (listello presa maniglia)
Gommini di battuta (paracolpi e antipolvere)	Presenti su base, cappello, e lato anta
Ferramenta per assemblaggio - materiale	acciaio
Ferramenta per assemblaggio	Non visibile dall'esterno

### DOTAZIONE INTERNA

SPECIFICHE	VALORE
Ripiani – numero	n. 10 (vano sx) + n.1 ripiano (vano dx)
Ripiani – spessore (mm)	22
	
Cassettiera – Numero cassetti	n.03
Cassettiera – Guida	guide metalliche, a scomparsa, anti sganciamento, scorrimento rallentato/armonizzato
Cassettiera – Dimensioni interna (cm)	55lx50p
Cassettiera – fondo	multistrato
Cassetti – fondo - spessore (s <sub>3</sub> )	5 mm
Cassettiera – portata singolo cassetto	25 kg
	
Grucce - numero	n. 08
Grucce - materiale	acciaio/legno naturale
Grucce – Gancio – tipologia	anello antifurto
Grucce – Gancio – materiale	acciaio
Grucce – Barra orizzontale	antiscivolo
	
Tubo appendiabito - numero	n. 1
Tubo appendiabito – lunghezza sezione	Pari alla larghezza massima possibile (circa 55 cm)
Tubo appendiabito – sezione	Ovale 30x15 o cerchio con diametro 18
Tubo appendiabito – materiale	Metallo - cromato
Tubo appendiabito – supporti	metallo

	
Specchio – dimensioni(mm)	140x43x4
Specchio – posizione	Lato interno dell'anta
Specchio – materiale	Con pellicola sicurezza antischeggia
Specchio – angoli	Protezione angoli antiurto

## R.2 MATERASSO

Dimensioni	LxPxH 190x90x21 cm con maniglie
Tessuto	fisso elasticizzato con trattamento anallergico
Imbottitura	- lato <i>invernale</i> Fibra PolyFill Termal (lana selezionata + fibra poliestere anallergica) - lato <i>estivo</i> Fibra PolyFill Fresh (cotone selezionato + fibra poliestere anallergica)
Struttura	Struttura molle bioniche Bonnell "400" (densità circa 400 molle, nella versione matrimoniale) + poliuretano alto spessore con profilo sagomato
Altro	Portanza rigido Ignifugo in Classe 1 IM (omologato dal Ministero degli Interni) con graffatura a punto metallico degli strati interni

## R.3 GUANCIALE

Dimensioni	80x50 cm - interamente lavabile a 30°C
Tessuto	fisso puro cotone 100%
Struttura	anima in fibra anallergica, antipolvere

## R.4 - LIBRERIA – TESTIERA LETTO

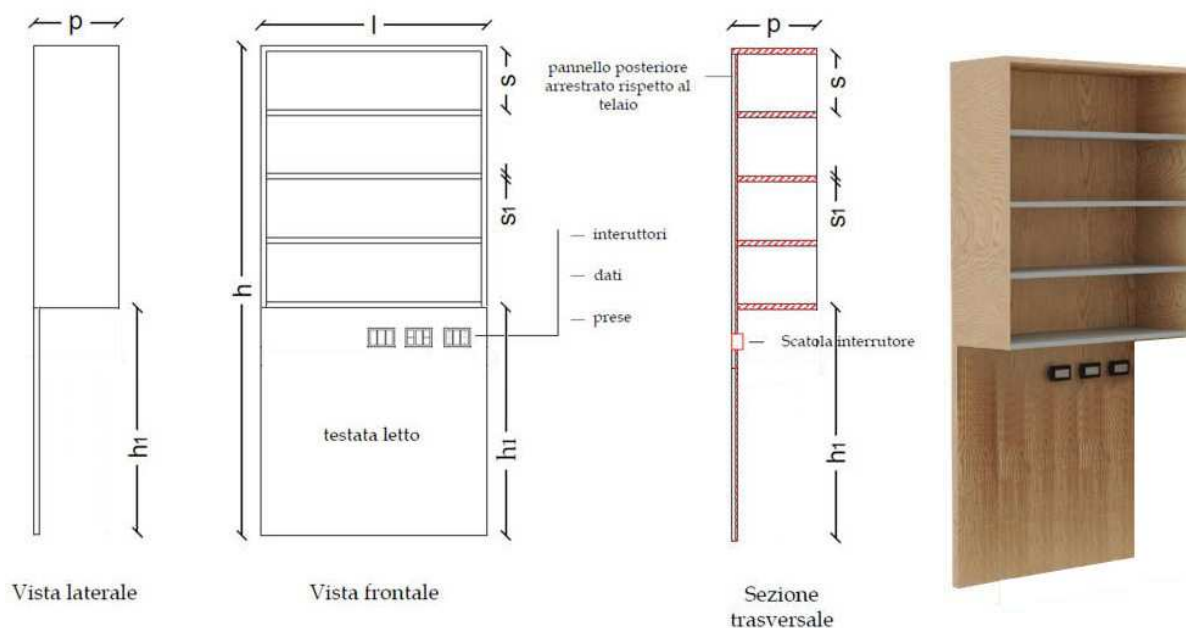

Esempio esplicativo

SPECIFICHE	VALORE
Dimensioni – larghezza (l)	120cm
Dimensioni – altezza (h)	240 cm
Dimensioni – profondità (p)	45 cm
Dimensioni (cassa/fianchi/ripiani) – spessore (s <sub>1</sub> )	22 mm
Cassa/fianchi/ripiani/cappello/schienale - materiale	MDF/HDF/ truciolare nobilitato densità minima 620 Kg/m <sup>3</sup>
Cassa/fianchi/ripiani/cappello/schienale - finitura	Laminato/melaminico
Cassa/fianchi/ripiani/cappello/schienale - essenza	rovere sbiancato a poro aperto/tranchè opaco (o altra essenza a scelta della S.A. tra quelle disponibili)
Bordi perimetrali	ABS spessore 2mm opportunamente raggato
Fianchi – foratura per regolazione piani	SI
Fianchi – foratura a passo per spostamento ripiani (mm)	40
Fianchi – bordo frontale	sagomato a 45°
Ripiani – numero	4 mobili
Ripiani – profondità	Profondità schienale-spessore taglio a 45°
Fissaggio	Ancorare a parete
Fori - schienale	Predisposizione per passaggio cavi + fori per scatole elettriche (punti luce, presa elettrica, telefono/dati)
<b>LAVORAZIONI PREVISTE</b>	
Fissaggio	A parete
Impianto elettrico	Modifiche per installazione scatole elettriche incassate nel mobile zona testiera

## R.5 - LETTO

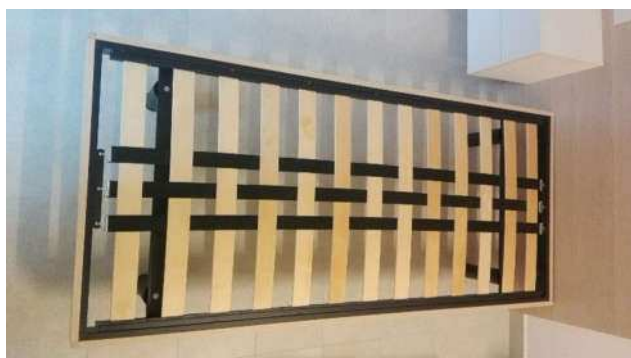

SPECIFICHE	VALORE
Tipologia	Bordo giroletto senza testata: struttura metallica periferica autoportante, verniciata che sostiene doghe smontabili; circondata da agglomerato ligneo
Rete - dimensioni	Idonea per materasso 90x190
Rete - tipologia	Doghe di legno lamellare (betulla/faggio/eucalipto)
Rete - doghe - numero	14
Rete – doghe - supporti anticigolio	SI

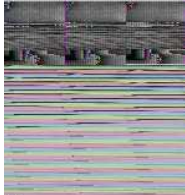
Rete - rinforzi	n.3 fasce elastiche per irrigidimento e antirottura delle doghe
Rete – materiale telaio portante	metallo tubolare mm80x20 verniciato a polvere epossidica termoidurente
Rete – gambe – altezza	30 cm (+ altezza ruote)
Rete – gambe – sezione	5 cm
Rete – gambe – ruote - tipologia	bloccanti
Rete – gambe – ruote - numero	4
Giroletto – altezza	10 cm
Giroletto – spessore	18 mm
Giroletto – bordo	ABS spessore 2mm opportunamente raggiato
Giroletto – fissaggio	Ancorato al telaio
Giroletto - materiale	MDF/HDF/ truciolare nobilitato densità minima 620 Kg/m3
Giroletto - finitura	Laminato/melaminico
Giroletto - essenza	rovere sbiancato a poro aperto/tranchè opaco(o altra essenza a scelta della S.A. tra quelle disponibili)
Giroletto – angoli – lato piedi	Smussati/arrotondati (no spigoli)
	

## R.6 - SCRIVANIA (camera)

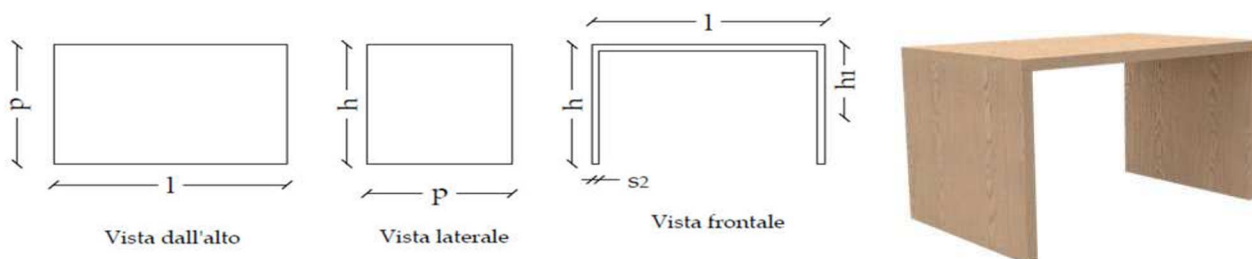

SPECIFICHE	VALORE
Struttura – Dimensioni	Lunghezza (l) :120 cm Ad eccezione di 8 camere del 2° P blocco A Lunghezza (l) :100 cm Profondità (p):67-75 cm Altezza (h): 74-76 cm
Struttura – tipologia	autoportante a ponte con gonna
Piano/ Fianchi - materiale	MDF/HDF/ truciolare nobilitato densità minima 620 Kg/m3
Piano/ Fianchi - finitura	Laminato/melaminico antigraffio, anticorrosione, antiriflesso
Piano/ Fianchi - essenza	rovere sbiancato a poro aperto/tranchè opaco (o altra essenza a scelta della S.A. tra quelle disponibili)
Piano/ Fianchi -spessore (s <sub>2</sub> ) (cm)	3.6
Piano/Fianchi/gonna –bordi perimetrali	ABS spessore 2mm opportunamente raggiato

Piano/Fianchi - bordi	(opzionale) Taglio a 45°
Cassettiera	Vedi voce R.7
Cassettiera – dimensioni	40lx30h
Cassettiera – ripiani – spessore (s <sub>1</sub> ) (cm)	2

## R.7 – CASSETTIERA UFFICIO



SPECIFICHE	VALORE
Dimensioni – lunghezza	Lunghezza: 41 cm Larghezza: 50 cm Altezza: 59cm
Struttura - materiale	conglomerato ligneo
Struttura/cassa /fianchi /top/fondale - spessore	18 mm
Struttura - finitura	con rivestimento in melaminico bianco opaco o della stessa finitura della scrivania
Cassetti	sp. 12 mm, rivestiti in PVC
Numero cassetti (no serratura)	3
Cassetto – frontale - Bordi perimetrali perimetrali	ABS spessore 1,5mm
Cassetto – guida	a scomparsa anti sganciamento – ammortizzatore “soft-closing”
Cassetto – materiale	metallo
Ruote - numero	4
Ruote - tipologia	a scomparsa

## R.8 - SEDIA (camere)



SPECIFICHE	VALORE
Dimensioni - larghezza	49-54 cm
Dimensioni - profondità	46-51 cm
Dimensione - altezza seduta	44-46 cm



Dimensione - altezza con schienale	76-84 cm
Materiale	Monostampo policarbonato rinforzato con fibra di vetro.
Impilabile	SI
Schienale	Aperto/chiuso
Colore	assortiti a scelta della S.A.
Conformità norme tecniche	UNI EN 15373 o UNI EN 16139

## R.9 - LAMPADA SCRIVANIA (Camera)



SPECIFICHE	VALORE
Tipologia	<ul style="list-style-type: none"> <li>• Snodabile a bracci orientabili con meccanismo di bilanciamento a molle</li> <li>• Diffusione a calotta</li> </ul>
Materiale	Acciaio (nichelato, verniciato)
Dimensioni - diametro	12 cm
Dimensioni - altezza	35 cm
Sorgente - tipologia	LED
Sorgente - lumen	> 400
Sorgente - temperatura	<= 2700°K (calda)
Colore	A scelta della S.A. (Bianco/nero/acciaio)

## R.10 - APPENDIABITI (camera)



SPECIFICHE	VALORE
Dimensioni - lunghezza (cm)	60
Fissaggio	A muro/porta
Struttura - materiale	legno
Struttura - colore	bianco
Ganci - Materiale	Acciaio inossidabile
Marca/modello consigliato	IKEA/TJUSIG

## R.11 – CESTINO GETTACARTA

SPECIFICHE	VALORE
Materiale	polipropilene/acciaio
Dimensioni	16 litri
Colore	A scelta della S.A.

## BAGNO CAMERA

### B.1 - BOX DOCCIA



SPECIFICHE	VALORE
Profilo/telaio - materiale	Alluminio silver
Ante - materiale	Cristallo temperato trasparente/granito/serigrafato Trattamento anticalcare
Ante – spessore	5/6 mm
Ante - apertura	Scorrevole/battente
Ante – chiusura	Magnetica
Ante – scorrimento	efficiente e resistente all'usura (doppio cuscinetto a sfera)
Ante – altezza	185 cm
Dimensioni piatto doccia	80x80 cm

### B.2 - BOX DOCCIA (camere H)

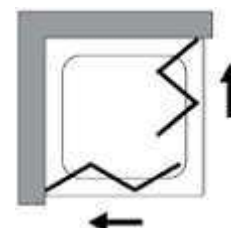
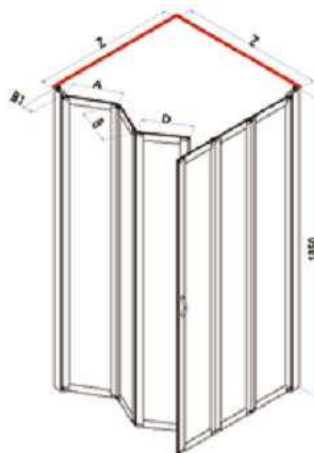

SPECIFICHE	VALORE
Telaio - materiale	Alluminio silver

Ante - materiale	Cristallo temperato trasparente/granito/serigrafato Trattamento anticalcare
Ante - spessore	5/6 mm
Ante - apertura	soffietto
Ante - altezza	185 cm
Dimensioni piatto doccia	91,5x91,5

### B.3 - SPECCHIO e ARMADIETTO (camera studente)



SPECIFICHE	VALORE
Dimensioni (cm)	70lx96hx21p
materiale	mdf
Ante - numero	2
Ante – tipologia	battente
Ante – esterno	specchio
Vetro	con pellicola di sicurezza antischeggia
Dotazione interna	n.3 ripiani in vetro
Corpo illuminante	presente
Sorgente - tipologia	LED
Sorgente – lumen	> 200
Sorgente – temperatura	<= 2700°K (calda)

### B.4 - SPECCHIO (camera studente – tipo H)



SPECIFICHE	VALORE
Specchio - Dimensioni (cm)	60x60
Specchio - Tipologia	reclinabile
Specchio - Vetro	con pellicola di sicurezza antischeggia
Corpo illuminante	Presente
Sorgente - tipologia	LED
Sorgente – lumen	> 200

Sorgente – temperatura	<= 2700°K (calda)
Armadietto	Sospeso-ancorato a parete
Armadietto – quantità	n.1
Armadietto - dimensioni	25lx96hx21p

## B.5 - ARMADIETTO (camera studente – tipo H)



SPECIFICHE	VALORE
Armadietto	Sospeso-ancorato a parete
Armadietto – quantità	n.1
Armadietto - dimensioni	25lx96hx21p
Materiale	Mdf/truciolare
Bordi perimetrali	ABS spessore 1,5mm opportunamente raggiato

## B.6 - SPECCHIO A MURO (bagni comuni)



SPECIFICHE	VALORE
Dimensioni (cm)	50lx70h
Vetro	con pellicola di sicurezza antischeggia
Corpo illuminante	presente
Sorgente - tipologia	LED
Sorgente – lumen	> 200
Sorgente – temperatura	<= 2700°K (calda)

## B.7 - SET ACCESSORI BAGNO – completo (bagno in camera)



BENI	CARATTERISTICHE
<ul style="list-style-type: none"> <li>• Porta carta igienica</li> <li>• Porta scopino</li> <li>• Porta asciugamani-lavabo</li> <li>• Porta asciugamani-bidet</li> <li>• Porta dispenser sapone (lavabo)</li> </ul>	<ul style="list-style-type: none"> <li>• in acciaio inossidabile</li> <li>• fissaggio a parete con supporti in acciaio inossidabile</li> </ul>
<ul style="list-style-type: none"> <li>• Mensola lavabo</li> </ul>	<ul style="list-style-type: none"> <li>• lunghezza 70cm</li> <li>• vetro temperato resistente al calore, ai colpi e agli oggetti pesanti</li> <li>• fissaggio a parete con supporti in acciaio inossidabile</li> </ul>
<ul style="list-style-type: none"> <li>• Cestino getta carta</li> </ul>	<ul style="list-style-type: none"> <li>• plastica</li> </ul>

## B.8 - SET ACCESSORI BAGNO – ridotto (bagno comune)

BENI	CARATTERISTICHE
<ul style="list-style-type: none"> <li>• Porta carta igienica</li> <li>• Porta scopino</li> <li>• Dispenser sapone</li> </ul>	<ul style="list-style-type: none"> <li>• in acciaio inossidabile</li> <li>• fissaggio a parete con supporti in acciaio inossidabile</li> </ul>

## B.9 - MENSOLA APPENDI ASCIUGAMANI (bagno)



SPECIFICHE	VALORE
Dimensioni - lunghezza	70 cm
Dimensioni - profondità	20 cm
Tipologia	A cappelliera (con ripiano)

Fissaggio	su piastrelle
Materiale struttura	Acciaio
Ganci/barra - materiale	Acciaio inossidabile
Ganci/barra- numero	Ganci n.4 o barra n.1

## CUCINE - COTTURA



Vista dall'alto

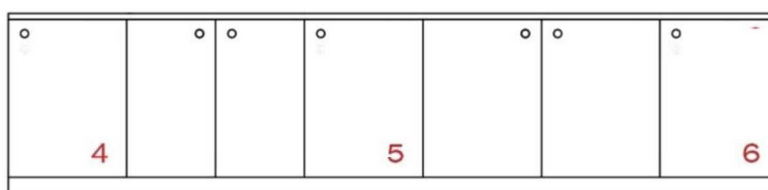

Vista frontale



Esempio dispenser sotto il top cucina



### K.1 - PIANO DI LAVORO (top)



SPECIFICHE	VALORE
------------	--------

Dimensione complessiva	Profondità: 60cm Spessore: 1,2-2cm Lunghezza: pari alla lunghezza della parete dedicata a all'installazione di lavabo, piano cottura e basi/dispense (blocco cucina)
Top/alzatina – materiale	Granito/Corian/OKITE/HPL-FENIX/Ardesia/Aglomerati in quarzo e resine
Fori	n.2 – con dimensioni idonee per contenere lavello e piano cottura
Alzatina – altezza (min)	4 cm
Finitura	A scelta della S.A.
Vasche lavello integrato	opzionale

## K.2 - BASE (dispense)

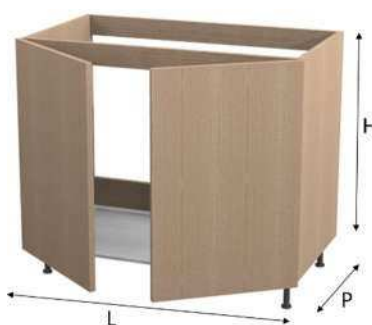

SPECIFICHE	VALORE
Dimensione complessiva	<ul style="list-style-type: none"> <li>• Profondità: 60cm</li> <li>• Lunghezza: pari alla lunghezza della parete interessata dall'installazione di lavabo, piano cottura</li> <li>• Altezza: 80/90 cm (variabile a seconda della tipologia di piano top e zoccolo)</li> </ul>
Telaio/Ante - materiale	MDF/HDF/ truciolare nobilitato
	densità minima 620 Kg/m3
Telaio/Ante - finitura	Laminato/melaminico
Telaio/Ante - essenza	rovere sbiancato a poro aperto/tranchè opaco (o altra essenza a scelta della S.A. tra quelle disponibili)
Telaio/ante – bordi perimetrali	ABS spessore 2mm opportunamente raggato
Telaio/ante - spessore	20 mm
Ante – cerniere	acciaio
Ante – maniglie - tipologia	Preso maniglia (listello/con scanalatura a gola/J)
Interno base – rivestimento	lamina alluminio gofrato
Zoccolo -materiale	PVC
Zoccolo - piedini	10cm
Funzioni della base	<ul style="list-style-type: none"> <li>• Portante per il top</li> <li>• Base sotto il lavello: contenitori spazzatura</li> <li>• Base sotto il piano cottura: contenitori spazzatura</li> <li>• Restanti basi: utilizzabili come dispense per alimenti e stoviglie [a completamento del numero dei moduli della “dispensa cucina”]</li> </ul>

## K.3 - LAVELLO

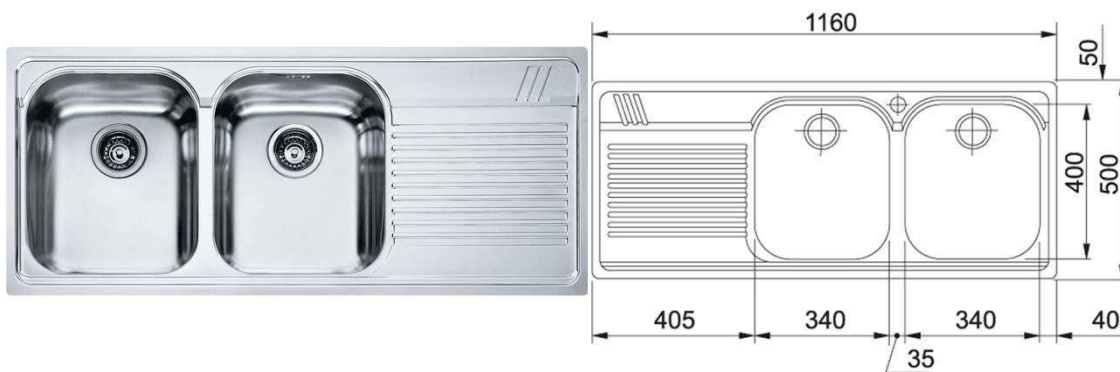

SPECIFICHE	VALORE
Dimensioni lavello	L 116 x P 50 cm
Altezza vasca	16-18 cm
Materiale	Acciaio inox AISI 304- Finitura antigraffio
Tipologia installazione	Incasso sopratop/filotop/semifilo/sottotop
N Vasche	2
Foro per miscelatore	SI
Trooppieno	SI
Tappo a cestello	in acciaio
Piletta e sifone piletta e sifone	compresi
Marca-Modello consigliato	Franke - Armonia AML 621 Dekor

## K.4 - MISCELATORE



SPECIFICHE	VALORE
Tipologia	erogatore girevole
Installazione	esterno su piano
Finitura	cromato lucido
Materiale	ottone
Attacchi	flessibili acciaio inox
Erogazione rompigitto	SI
Meccanismo	cartuccia ceramica
Diametro cartuccia	35 mm

## K.5 - PIASTRA

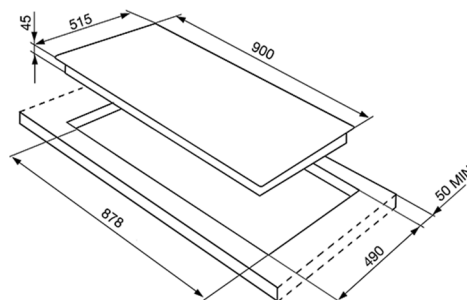



SPECIFICHE	VALORE
Dimensioni	Profondità:500-600 Lunghezza:830-920
Piano – tipologia cottura	Elettroinduzione
Piano – numero punti di cottura/piastre	5/6
Piano – Num livelli di gradazione della potenza (per ciascun punto di cottura)	7
Piano – comandi	touch
Piano – tipo superficie	vetroceramica
Piano – tipologia di installazione	incasso tradizionale/filotop/semifilo
Forno – classe energetica	A
Ulteriori funzionalità	<ul style="list-style-type: none"> <li>• Timer: il sistema deve consentire di programmare lo spegnimento delle zone cottura dopo un tempo di funzionamento stabilito, variabile da 1 a un massimo di 10 minuti. Allo scadere del periodo preimpostato, la piastra si deve spegnere e si attiva un segnale acustico;</li> <li>• Anti-surriscaldamento: Il sistema provoca lo spegnimento automatico quando le temperature superano quelle di sicurezza</li> <li>• Indicatore di calore residuo: anche dopo lo spegnimento della zona cottura, deve essere segnalata la presenza di calore residuo se la zona è ancora calda</li> <li>• Anti-traboccamento: spegnimento automatico del piano cottura in presenza di trascinamento dei liquidi.</li> </ul>

## K.6 - CAPPA



SPECIFICHE	VALORE
Potenza di estrazione	370 m <sup>3</sup> /h
Numero velocità	3
Profondità	500 mm
Larghezza	900 mm

Materiale esterno	Acciaio inossidabile
Tipo di filtro grasso	Carbonio
Filtro lavabile	Si
Rumorosità (max)	50 dB
Lampadina integrata	50 lx

## K.7 - MICROONDE



SPECIFICHE	VALORE
Piano – tipologia cottura	Microonde
Capacità interna	23 litri
Potenza	800W
Piatto/piastra girevole – diametro	28cm
Materiale - interno	ceramica
Materiale – esterno	Acciaio inox

## K.8 - SCOLAPIATTI



SPECIFICHE	VALORE
Dimensioni	105l x 30p x 55h (cm)
Materiale	Acciaio Inox Lucido 18/8.
Livelli numero	2
Installazione	a muro (sopra lavello)

## K.9 - CONTENITORE SPAZZATURA (cucine)



SPECIFICHE	VALORE
Dimensioni	Capacità: 52 l (possibili dimensioni: Lunghezza: 55 cm, Larghezza: 26 cm, Altezza: 53 cm)
Materiale	Plastica polipropilene
Marca-modello consigliato	IKEA - VARIERA

## CUCINE - DISPENSE

### K.10 - DISPENSA MODULARE

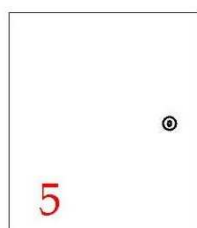

Vista frontale

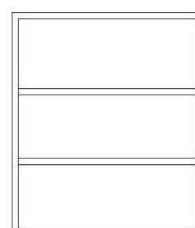

Vista interna frontale

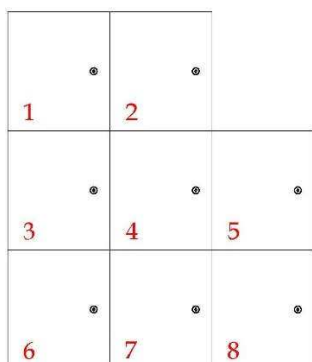

SPECIFICHE	VALORE			
Dispensa, per alimenti e stoviglie, composta da N moduli	Piano	N° moduli		
	Piano 1°	N. moduli	32	Blocco A
	Piano 2°	N. moduli	32	Blocco A
	NB: alcuni moduli possono essere collocati sotto il top del blocco lavello/piano cottura			
Singolo modulo - dimensioni	Ciascun pensile/vano: spazio minimo 0.252 mc (es: 70hx60lx60p) e comunque di dimensioni hxlxp idonee agli spazi della cucina in relazione agli altri elementi di arredo			
Zoccolo – altezza (per moduli appoggiati a terra)	10 cm			
Telaio/Ante - materiale	MDF/HDF/ truciolare nobilitato densità minima 620 Kg/m3			
Telaio/Ante - finitura	Laminato/melaminico			
Telaio/Ante - essenza	rovere sbiancato a poro aperto/tranchè opaco (o altra essenza a scelta della S.A. tra quelle disponibili)			
Bordi perimetrali	ABS spessore 2mm opportunamente raggiato			
Finitura - interna	Superficie liscia, antigraffio, resistente all'usura e facile da pulire			
Anta – chiusura	con serratura (e relativo passe-partout)			
Anta – accessorio	Identificativo - numero progressivo corrispondente alla camera/posto letto (Es:1-150)			
Interno – Numero ripiani	n.2 (per ciascun modulo)			

## K.11 - FRIGORIFERO



SPECIFICHE	VALORE			
Frigorifero multi-scomparti/multi-moduli (composto da N moduli)	Piano	N° moduli		
	Piano 1°	N. moduli	32	Blocco A
	Piano 2°	N. moduli	32	Blocco A
Temperatura -range	+0°-8°			
Dimensioni – profondità max (mm)	800			
Capacità minima	50 litri per ogni singolo modulo			
Dimensioni	Altezza max: 210cm Larghezza e Profondità: valori idonei agli spazi della cucina in relazione agli altri elementi di arredo			
Accessori – griglie interne – numero	2/3 per ciascun modulo			

Accessori – griglie interne - materiale	Acciaio INOX AISI 304
Sportelli – chiusura	con serratura (e relativo passe-partout)
Base con ruote - numero	4

## K.12 – TV



SPECIFICHE	VALORE
Dimensioni	Piccola (K.12a): 28" Grande (K.12b): 43"
Tipologia	LED SmartTV
Accessori	Staffa per ancoraggio a muro
<b>LAVORAZIONI PREVISTE</b>	
Ancoraggio	A parete con staffa

## CUCINE -

### K.13 TAVOLO (cucina)



SPECIFICHE	VALORE
Dimensioni	130x70 (n.2 tavoli per cucina)
Piano - materiale	Fibra di legno laminato plastico
Piano – colore	Bianco o altro a scelta della S.A.
Telaio/base/gambe/traversa - materiale	Acciaio/Alluminio con rivestimento epossidico/poliestere a polvere
Traversa – tubolare - dimensioni	5x2cm
Piedi	con gommini in PVC

Conformità norme tecniche	UNI EN 15372
Marca-modello	IKEA- Billsta
Marca – modello consigliato	SCAB – SAI/GIO/TOP GIO/SIRIO

## K.14 - SEDIA (cucina)



SPECIFICHE	VALORE
Dimensioni – larghezza	49-54 cm
Dimensioni – profondità	46-54 cm
Dimensione - altezza seduta	44-46 cm
Dimensione - altezza con schienale	75-84 cm
Materiale	Monostampo Policarbonato/polipropilene/abs rinforzato
Impilabile	SI
Braccioli	Con o senza braccioli
Colore	Bianco o a scelta della S.A. tra i colori disponibili
Peso min consentito	110kg
Conformità norme tecniche	UNI EN 15373 o UNI EN 16139
Marca – modello consigliato	IKEA - JANINGE

## UFFICI

### O.3 - SEDIA ERGONOMICA

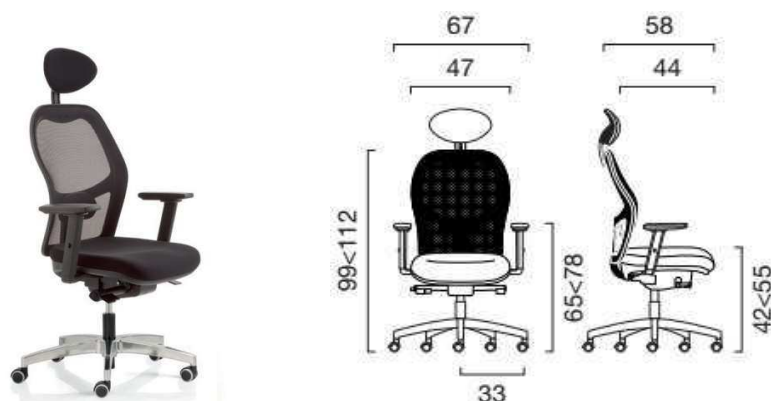

SPECIFICHE	VALORE
Altezza seduta	Regolabile
Braccioli	Regolabili in altezza
Poggia testa	imbottito
Schienale	Alto - in rete elasticizzata
Basamento	A 5 razze – alluminio lucido
Ruote	Gommate
Conformità normativa	D.Lgs 81 del 09-04-2008 tipo "B" EN 1335 tipo "B"

## O.6 - BACHECA CHIAVI

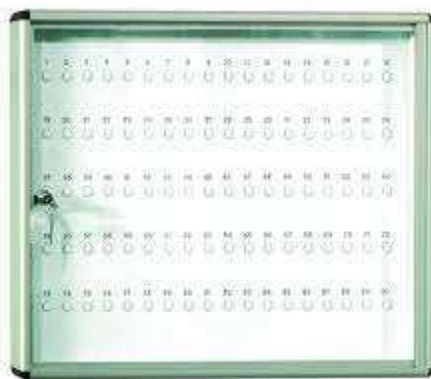

SPECIFICHE	VALORE
Numero posti porta chiave	200

## SALA STUDIO - SALA TV - ESTERNO

### S.1 - SCRIVANIE/TAVOLI



SPECIFICHE	VALORE
Dimensioni - lunghezza	180 x80
Struttura – tipologia	autoportante a ponte

Piani di lavoro -finitura	Bianco/rovere chiaro/acacia
Piani di lavoro -materiale	mdf/truciolare
Piani di lavoro –spessore	18-25 mm
Piani di lavoro –bordi perimetrali	ABS spessore 2 mm
Gambe– materiale	acciaio
Gambe– finitura	bianco semilucido/ alluminio /nero. (a scelta della S.A.)
Gambe– sezione	profilo in acciaio trafilato sp. 2 mm. di sezione triangolare 50x50 mm su tre lati (superiore e laterali), saldata a 45° sugli angoli
Marca – modello consigliato	Sinetica (Diamond)/Fantoni (Framework2.0)/Della Valentina

## S.2 - SEDIA (sale studio)



SPECIFICHE	VALORE
Non sono presenti specifiche minime ad eccezione:	
Conformità norme tecniche	UNI EN 16139
Peso min consentito	11 kg
Schienale	chiuso

## S.3 - SEDIA (esterno/giardino)



SPECIFICHE	VALORE
Dimensioni - larghezza	66 cm
Dimensioni - profondità	60 cm
Dimensione - altezza seduta	46 cm
Dimensione - altezza con schienale	83 cm
Materiale	Monostampo policarbonato rinforzato con fibra di vetro



Schienale	chiuso
Colore	assortiti (a scelta della S.A.)
Peso min consentito	110kg
Conformità norme tecniche	EN 15373:2007
Marca – modello consigliato	SCAB (COCCOLONA sedia/divano)/ ARPER (JUNO)

## S.4 - SEDUTE (sala distributori caffè)



SPECIFICHE	VALORE
Non sono presenti specifiche minime ad eccezione:	
Conformità norme tecniche	UNI EN 16139
Peso min consentito	110kg

## S.5 - OMBRELLONE (esterno-terrazza)



SPECIFICHE	VALORE
Dimensioni - larghezza	200-250 cm
Dimensioni - profondità	200-280 cm
Dimensione - altezza	250-272 cm
Peso	15-25 kg
Materiale	Alluminio-legno/tessuti sintetici
Test	UPF Rating 50+ Stecche intercambiabili
Colore	assortiti (a scelta della S.A.)
Marca – modello consigliato	GreenLine/EMU/ CARAVITA

# LAVANDERIA

## S.1- LAVATRICE



SPECIFICHE	VALORE
Capacità	6/7Kg (max)
Rilevamento peso del carico	automatico
Classe energetica	A+++ (e comunque consumi adattativi al carico)
Giri	1.000/minuto (min)
Programmi lavaggio	Minimo: standard; speciali per lana, seta, camicie; extra-risciacquo; prelavaggio
Cesto e vasca - materiale	acciaio inox
Esterno - materiale	Acciaio inox
Cassetto detersivi	autopulente
Gettoniera	integrata
Marca consigliata	MIELE/ REX ELECTROLUX /ZANUSSI/

## S.2- ASCIUGATRICE



SPECIFICHE	VALORE
Capacità	6/8Kg (max)
Rilevamento peso del carico	automatico
Tecnologia	Pompa di calore con motore inverter
Classe energetica	A++ (e comunque consumi adattativi al carico)
Programmi	Minimo: standard; capi delicati

Cesto - materiale	acciaio inox
Esterno – materiale	Acciaio inox
Gettoniera	integrata
Marca consigliata	MIELE/ REX ELECTROLUX /ZANUSSI/

## ALTRI SPAZI COMUNI (ripostigli)

### J.1 - SCAFFALATURA



SPECIFICHE	VALORE
Dimensioni	Lunghezza:160cm Profondità:40cm Altezza: 200cm
Materiale	Acciaio galvanizzato
Gambe – sezione	36mm
Ripiani- numero	4

### J.2 - CARTELLO PIANO (davanti ascensore)

SPECIFICHE	VALORE
Dimensioni – lunghezza (cm)	140x140
materiale	forex

### J.3 - ESPOSITORE A TASCA (Piano di evacuazione)



SPECIFICHE	VALORE
Dimensione – ingombro	circa L 45,2 x H 32 cm
Adatto per depliant/fogli	A3 - 42x30 cm
Materiale	Metacrilato
Modalità di Installazione	a muro con distanziali/borchie coprivite

Spessore Materiale Piastra	3mm
Struttura - tipologia	Bifacciale piana
Utilizzo	interno
Colore	trasparente

## TENDE

### T 1. TENDE OSCURANTI

SPECIFICHE	VALORE
Tessuto oscurante	Ignifugo Classe 1 M
Grammatura	270/260. Confezione piega continua. Rapporto piega 2.0
Colore	A scelta della S.A.
Modalità di Installazione	Montaggio a soffitto
Binario ad apertura/chiusura a strappo.	Guida di traino 1/2 vie col. bianco verniciato a polvere con scivoli a ruota.

### T 2. TENDE TREVIRA LEGGERO

SPECIFICHE	VALORE
Tessuto frangiluce	Ignifugo Classe 1 M
Grammatura	270/260. . Confezione piega continua. Rapporto piega 2.0
Colore	A scelta della S.A.
Modalità di Installazione	Montaggio a soffitto
Binario ad apertura/chiusura a strappo.	Guida di traino 1/2 vie col. bianco verniciato a polvere con scivoli a ruota.

# Specifiche comuni

## Sicurezza

Ai fini della sicurezza, i prodotti non devono presentare caratteristiche che possano danneggiare l'utilizzatore, ed in particolare devono essere soddisfatti i seguenti requisiti:

- tutte le parti con le quali l'utilizzatore può venire a contatto durante il normale utilizzo, non devono avere sbavature, scheggiature, sbrecciature e/o spigoli taglienti e non devono avere tubi con le parti terminali aperte.
- eventuali aperture accessibili devono essere ricoperte se il loro diametro o la loro grandezza interna costante risulta compreso tra 8mm e 12mm.
- estremità appuntite di eventuali viti, chiodi o altri analoghi mezzi di fissaggio usati nella costruzione dei prodotti non devono essere accessibili.
- le parti accessibili dei mezzi di fissaggio non devono presentare sbavature.
- gli angoli e i bordi accessibili devono essere arrotondati con un raggio minimo di mm. 2.
- eventuali parti mobili o regolabili devono essere progettate in modo da evitare rischi di lesioni e di funzionamento accidentale.
- eventuali prodotti imbottiti, devono essere omologati in classe 1 IM (comportamento al fuoco) con omologa rilasciata dal Ministero degli Interni.
- Conformità agli standard internazionali riguardanti la sicurezza antinfortunistica e l'ergonomia.

Inoltre, in particolare per quanto riguarda eventuali prodotti con meccanismi motorizzati, il fabbricante deve fornire documentazione che fornisca istruzioni su uso e manutenzione.

## Caratteristiche comuni

- Tutti i valori delle specifiche sono da considerarsi come valori minimi che l'operatore, in fase di gara, può proporre con valori superiori (migliorie);
- Le misure indicate sono da considerarsi minime. E' ammessa una variabile dimensionale (spessori esclusi) del +/- 5% e comunque non più di 5 cm in più o meno nelle dimensioni superiori ad un metro. Gli spessori, dove indicati, si intendono nelle dimensioni minime.
- Trattandosi di elementi d'arredo che dovranno essere posizionati con precisione nel contesto architettonico della residenza in questione, l'operatore è tenuto a verificare gli ingombri in fase di sopralluogo e in fase di esecuzione. Ogni eventuale correzione al dimensionamento definitivo della fornitura deve essere comunque concordato con la S.A. e il conseguente aggiornamento delle tavole grafiche della fornitura è a esclusivo carico della Ditta appaltatrice.
- I disegni riportati nel presente documento e nell'Allegato D – PLANIMETRIE LOCALI sono da considerarsi esemplificativi. L'operatore è tenuto a verificare in sede di sopralluogo le informazioni relative a dimensioni, impianti, strutture riportate nell'Allegato D – PLANIMETRIE LOCALI.
- Tutti i beni devono rispettare le seguenti condizioni:
  - fabbricati con materiali di ottima qualità;
  - rifiniti a perfetta regola d'arte;
  - di nuova fabbricazione;
  - per ciascun ambiente (camera, cucina, sale tv/studio), avere un design unitario (materiali, finiture e stile) e coerente nonché appartenere quanto più possibile ad

- una stessa linea di prodotto;
- non presentare giunzioni sulle superfici più esposte all'abrasione (es piano scrivania, ripiani, fianchi, ante, etc.) e quindi devono essere prodotti con pannelli monoblocco;
  - le bordature devono essere realizzate a regola d'arte, non visibili a occhio nudo e resistenti all'abrasione;
  - rispettare tutte le normative tecniche e legislative del settore ed essere quindi conformi anche alle disposizioni del D.M. 11 gennaio 2017 "*Criteri ambientali "minimi" relativi alla categoria merceologia arredi (mobili per ufficio, arredi scolastici, arredi per sale archiviazione e sale lettura)*";
  - progettati in modo tale da permetterne il disassemblaggio al termine della vita utile, affinché le sue parti e componenti, come alluminio, acciaio, vetro, legno e plastica e ad esclusione dei rivestimenti in film o laminati, possano essere riutilizzati, riciclati o recuperati (ai sensi del DM Ambiente 1.1.2017 – c.d. CAM);
  - verniciati con metodologie e prodotti che non rappresentino rischi per la salute e l'ambiente; in particolare dovranno rispettare il D.M. Sanità 10.10.08 relativo all'emissione di formaldeide ed rientrare nella classificazione E1 della norma UNI EN ISO 13986;
  - progettati massimizzando, quanto più possibile, la modularità.

## Conformità norme tecniche

I prodotti devono essere conformi alle versioni più recenti delle pertinenti norme UNI relative alla durabilità, dimensione, funzionalità, sicurezza e robustezza. La S.A. si riserva la possibilità di richiedere, in fase di campionatura e/o di verifica di conformità, le varie certificazioni a comprova che i beni abbiano caratteristiche in conformità alle norme indicate nel presente documento e comunque richieste dalla normativa vigente.